



OR-VDP-60FHD **4 vezetékes video kaputelefon**



B.I.G GATE Kaputechnika Kft.
Cím: 2220 Vecsés Fő út 116.
Tel.: +36 30 302 0060 +36 29 746 646
Szervíz: +36 30 844 0910
E-mail: info@kaputechnikavecsés.hu
Web: www.kaputechnikavecsés.hu

Telepítési útmutató

A készülék használata előtt figyelmesen olvassa el ezt a kezelési útmutatót, és őrizze meg későbbi használatra. Amennyiben a kézikönyv értelmezése során kérdés merül fel, kérjük, forduljon az eladóhoz.

A berendezés telepítését és üzembe helyezését elvégezheti a felhasználó is, amennyiben rendelkezik alapvető villamos ismeretekkel és megfelelő szerszámokkal. Ennek ellenére ajánlott, hogy a telepítést szakképzett villanszerelő végezze. A gyártó nem vállal felelősséget a helytelen telepítésből vagy használatból eredő károkért. A készülék saját kezű javítása vagy módosítása a garancia elvesztését vonja maga után. A gyártó fenntartja a jogot a műszaki adatok módosítására előzetes értesítés nélkül. A legfrissebb dokumentáció elérhető a www.virone.pl oldalon.

BIZTONSÁGI FIGYELMEZTETÉSEK

- A készüléken végzett munkák előtt mindig válassza le a tápfeszültséget.
- Ne merítse a készüléket vízbe vagy más folyadékba.
- Sérült burkolatú készüléket ne használjon.
- A készüléket ne bontsa meg és ne javítsa saját maga.
- Csak rendeltetésszerűen használja.
- Ne szerelje erős mágneses teret kibocsátó eszközök közelébe.
- Ne telepítse magas páratartalmú, rezgésnek kitett vagy közvetlen napsütéses helyre.
- Ne érintse meg a működő készülék belső alkatrészeit.
- Biztosítsa a megfelelő szellőzést.

KÖRNYEZETVÉDELEM (WEEE)

A készülék elektromos és elektronikus berendezésnek minősül, ezért nem dobható a kommunális hulladékba. A WEEE jelölés a szelektív gyűjtés kötelezettségét jelzi. A használt berendezést hivatalos gyűjtőponton kell leadni.



FUNKCIÓK

- Kétirányú hang- és egy irányú video kommunikáció
- Elektromos zár vezérlés
- Beépített 125 kHz RFID olvasó (max. 24 felhasználó)
- Kapunyitás vezérlés
- Éjszakai infravörös megvilágítás
- Monitor fényerő és hangerő szabályozás
- Interkom funkció több monitor esetén

FŐ JELLEMZŐK

- 7 colos érintőkijelzős LCD monitor
- Full HD kültéri kamera
- MicroSD kártya (max. 128 GB)
- 4 eres bekötés
- Bővíthetőség: 2 kültéri egység, 4 monitor, 2 CCTV kamera
- Betáplálás: Adapter monitornak
- Mágneszár kimenet, kültérihez csatlakozik
- Kapunyitó NC kontaktus beltérihez csatlakozik
- Méret: 181x181x19mm
- Belső memória 30 kép
- Tömeg: 0,38kg
- Csengetési hang: 6 dallam
- Felvett teljesítmény: 2,5/4W
- Beszélgetés ideje: 60mp
- Kitekintés ideje: 30mp
- Felbontás: 7", 1024x600pxl
- Beviteli mód: érintő képernyő

Kamera:

Tápellátás:	15Vdc
Szerelés:	Falon kívüli
Működési hőmérséklet:	-20...50°C
CCD	CMOS 1/2,7"
Látószög:	V:114° F:54°
Felbontás:	1920x1080 pxl
Teljesítmény:	0,2-5W
Mágneszár kimenet:	12V 350mA
Védelem:	IP55
Esővédő keret méret:	87x168x40mm
Kültéri méret:	79x159x30mm
Proxy:	125Khz, 24db
Hatótávolság éjszaka	1m



Általános ismertető:

Mielőtt felszerelné a kaputelefont, célszerű lengőkábelrel kipróbálni azt. A bekötés után a teszt során a kép és hang jó minőségű kell legyen, illetve a mágneszár is működőképes kell legyen.

A csomag tartalma:

1 db monitor	7db proxy tag
1 db kültéri kamera	rögzítéshez szükséges csavarok
1db acél szerelő konzolt	Rögzítéshez szükséges tiplik
1db adapter	

Kezelőszervek:

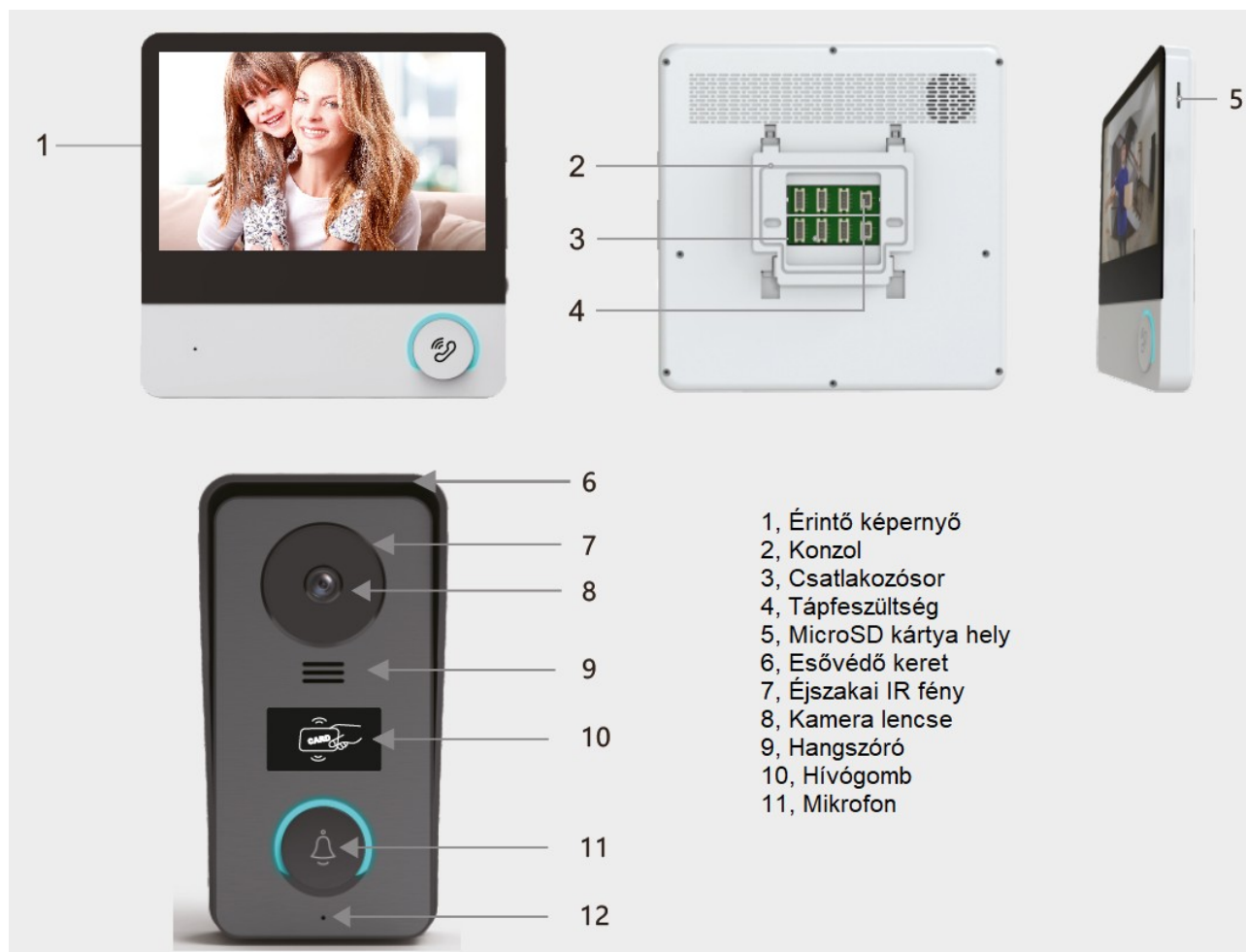

ORNO®

Felszerelés:

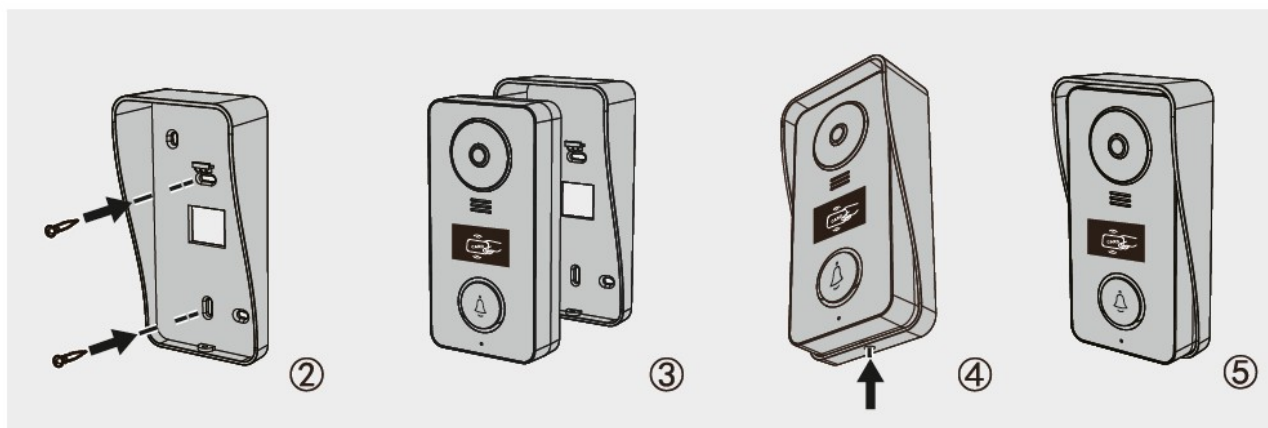
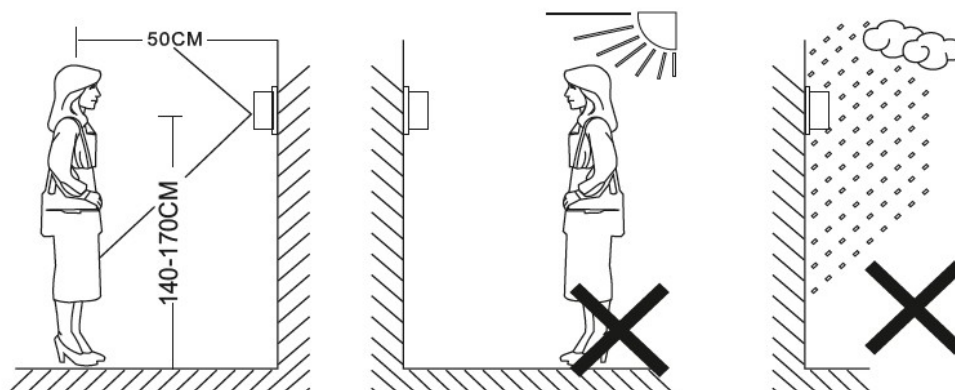

A kültéri kamerát közvetlenül ne érje napfény se az utcai világítás fénye, Ajánlott magasság 140-170 cm a talajtól.

Jelölje át a konzol helyét és az eső védő helyét a falra, majd készítsen megfelelő furatot. Beton, téglafalakhoz használjon megfelelő méretű tiplit.

A videó kaputelefon vezetékeit ne vezesse ugyanabban a gégecsőben más telepítések vezetékeivel, pl. csengő, riasztó stb. Ha erős mágneses teret kibocsátó táp- és távközlési vezeték (pl. hangszórók,) közvetlenül mellette fut a kültéri egységet a monitorral összekötő vezetékekkel, hátrányosan befolyásolja majd a készülék működését.

Vegye figyelembe a megfelelő kábel-keresztmetszetet:

30 m-ig - ajánlott kábel XzTKMXpw 3x2x0,5 mm

30 m-től 100 m-ig - ajánlott kábel XzTKMXpw 3x2x0,8 mm

A telepítés teljes hossza nem haladhatja meg a 100 métert.

Ne használja bizonytalan eredetű, töredezett szigetelésű vezetékvezetésre, beltéri UTP kábel használata nem ajánlott, viszont felszerelés előtt célszerű a meglévő kábelezéssel kipróbálni az eszközt. (Több erű kábel esetén a tápfeszültséget több ér párhuzamosításával célszerű bekötni, illetve az árnyékolást a GND pontra bekötni.

**Minden csatlakoztatást feszültségmentes állapotban végezzen!
Ne használjon töredezett, alacsony minőségű vékony vezetékeket!**

A monitor felszerelése:

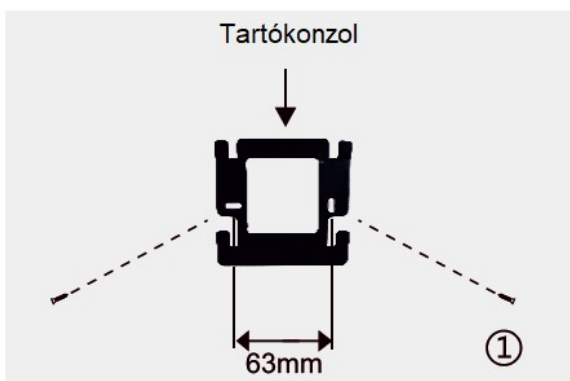

A monitort kizárólag beltérre szerelheti fel, jelölje át a monitort tartó konzol helyét a falra, használjon megfelelő rögzítőelemet. Kösse be a készüléket, majd akassza a tartóra az eszközt.

Kábelezési rajz:

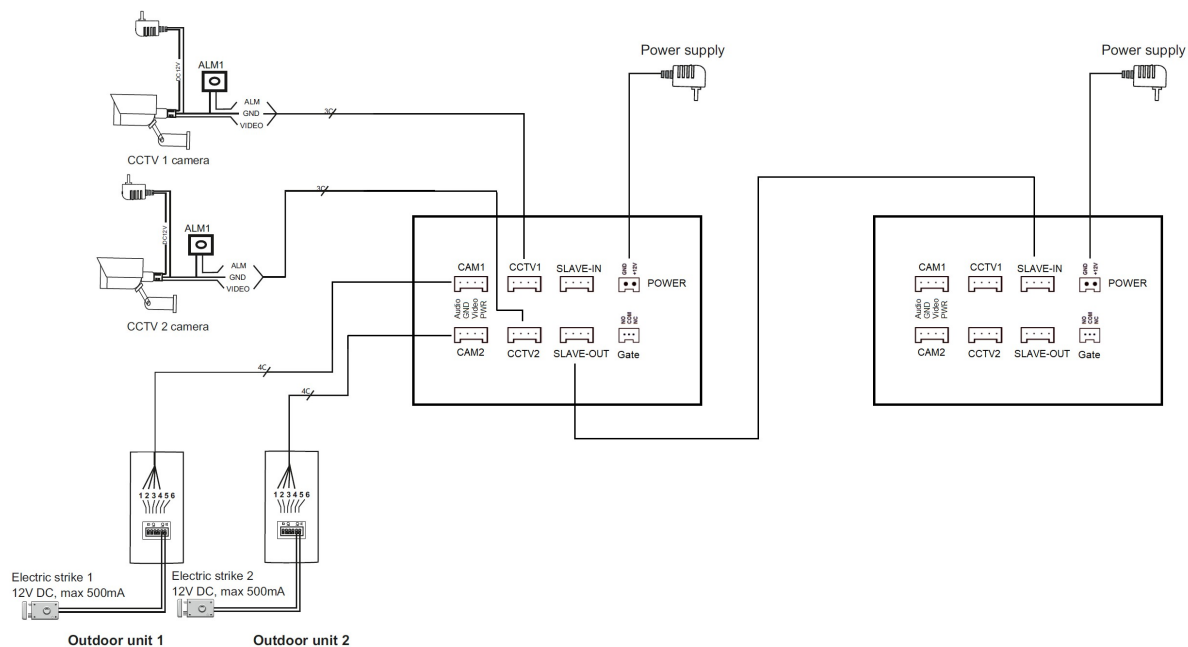

Használat, megsemmisítés:

Ne használja a készüléket, ha a burkolat sérült, vagy a kültéri rongálódott! A készülék nem gyerek játék! Ne javítsa házilag, forduljon szakszervizhez! Amennyiben a kaputelefon már nem üzemképes, vagy elhasználódott, az elektronikai hulladékba kell azt elhelyezni.

A képernyőn lévő menü, és navigáció:

- 1, A kültéri kitekintés gomb
- 2, Kültéri kamera kép gomb
- 3, Beszélgetés a beltérrel
- 4, Visszajátszás gomb
- 5, Jelenlét, éjszakai, távozás gomb
- 6, Aktuális dátum és idő
- 7, SD kártya üzemmód
- 8, Monitor kikapcsolás
- 9, Wifi kapcsolat (csak 67FHD esetén)
- 10, Beállítások

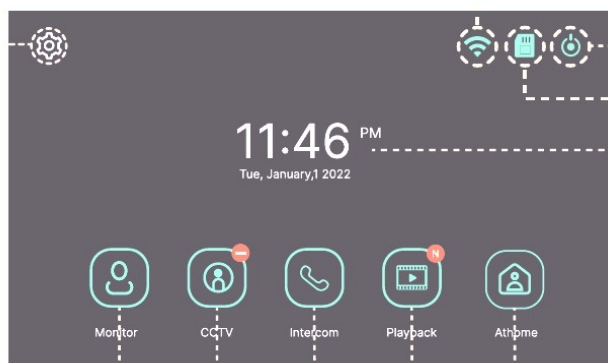

1 2 3 4 5

9
8
7
6

A monitor felülete:

- 1, Vissza gomb
- 2, Jelenlegi kamerakép
- 3, Felvétel mód
- 4, Kültéri váltás
- 5, Kertkapu nyitás
- 6, Válasz
- 7, Ajtó mágneszár nyitás
- 8, Video beszélgetés rögzítés
- 9, Kép készítés
- 10, Sziréna hangjelzés

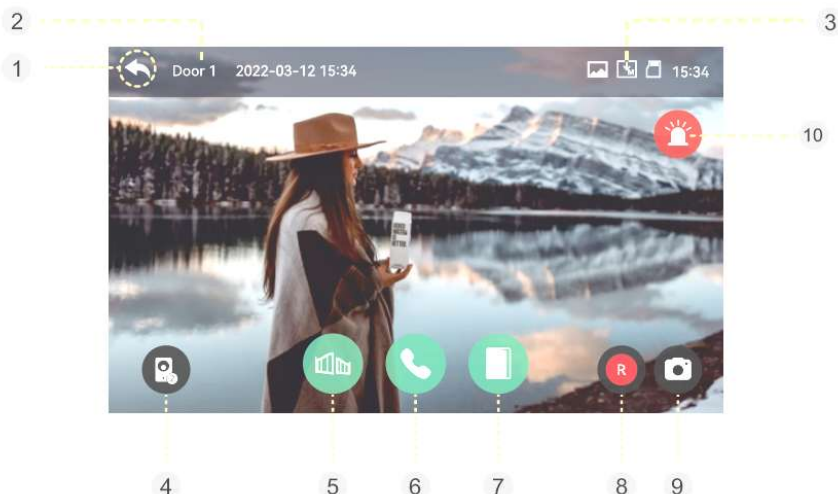

4 5 6 7 8 9

A vonal bontása automatikusan 60mp után.
Kitekintés kikapcsolása automatikusan 30mp után.





Informatikai beállítás:

A videók nem menthetők és tárolhatók, hacsak nincs SD memóriakártya behelyezve a készülékbe. Képek lehetnek a készülék memóriájába mentve (kapacitás - maximum 50 kép).

SD kártya:

Kapcsolja ki a monitort. Helyezze az SD memóriakártyát a monitor oldalán lévő nyílásba (max. kártyakapacitás 128 GB). Kapcsolja be a monitort. A készülék memóriájában tárolt összes kép automatikusan a SD kártyára másolódik.

Riasztás rögzítése: riasztás esetén rögzített fájl.

- Ha a biztonsági menüben az "Automatikus felvétel" van kiválasztva, a CCTV kamera képe 10 másodpercig kerül rögzítésre

vészhelyzet esetén. Ha nincs SD memóriakártya behelyezve a készülékbe, csak a kép kerül mentésre.

- Ha vészhelyzetben hívás érkezik egy látogatótól, a videokép automatikusan rögzítésre kerül

Felvétel:

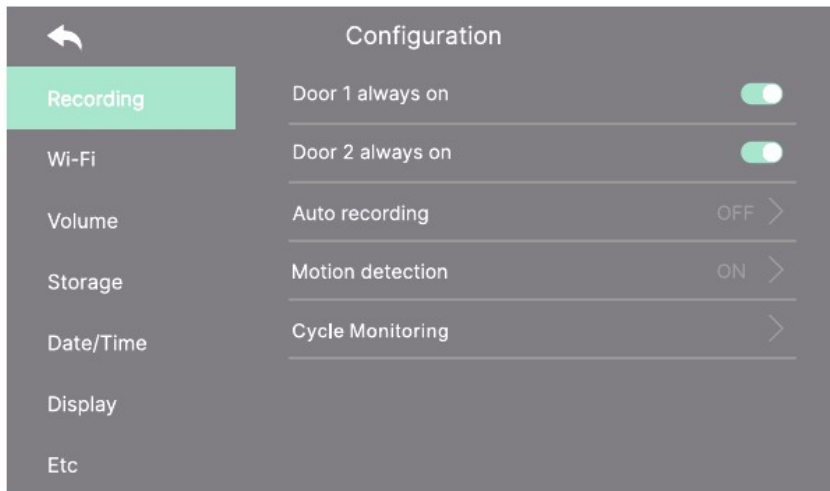

1. 1. Ajtó vagy 2. ajtó mindig bekapcsolva – engedélyezze ezt a műveletet

2. Automatikus rögzítés – engedélyezze az op_on funkciót az automatikus mentési mód (fotó/video) beállításához. Ha a készülékben nincs SD kártya az automa_c videofelvétel nem választható. Ez a func_on a híváskor aktiválódik

A kültéri egységen lévő gomb meg van nyomva. Amikor a func_on aktiválva van, nem lehet manuálisan végrehajtani kép/video rögzítés un_l automata_c felvétel aktiválva van. mo_on detec_on - be/off engedélyezése.

Camera select_on – kamera kiválasztása a környezet figyeléséhez (ajtó 1/2, CCTV kamera 1/2 - ha van).

Felvételi formátum - válassza ki a képet/videot.

Sensitivity – érzékenység: magas/közepes/alacsony bállítási lehetőség.

Motion detection_on az aktiválás után kezdete/vége beállítható.

Képernyő be van kapcsolva, ha mo_on detec_on - videofelvétel közben a videó megjelenik a monitor képernyőjén (10 másodpercig)



4. Ciklusfigyelés – engedélyezze ezt a funkciót, hogy a rendszer időszakosan felügyelje az összes kültéri egységet és a CCTV-t kamerákat, és automatikusan rögzíti a képet/videót.
10/30/60 másodperc: Válassza ki a ciklusfigyelést minden kültéri panelhez vagy CCTV kamerához.

Amennyiben a funkciót választja, az SD kártya használódik, célszerű 1-2 év után az SD kártyát újra cserélni.

Használat, megsemmisítés:

Ne használja a készüléket, ha a burkolat sérült, vagy a kültéri rongálódott! A készülék nem gyerek játék! Ne javítsa házilag, forduljon szakszervizhez! Amennyiben a kaputelefon már nem üzemképes, vagy elhasználódott, az elektronikai hulladékba kell azt elhelyezni.